

**100**  
ATLAS 1919 - 2019

**ATLAS**  
SEIT 1919

-  31,2 - 33,2 t
-  129 kW (175 PS)  
EU Stufe V
-  10,3 - 16,4 m

**SCHNELL.  
ZUVERLÄSSIG.  
VIELSEITIG.**



**UMSCHLAGMASCHINE 300MH**

[WWW.ATLASGMBH.COM](http://WWW.ATLASGMBH.COM)

# ATLAS – BAUMASCHINEN-HERSTELLER MIT TRADITION

## Von Mensch zu Mensch

Als Hinrich Weyhausen im Jahre 1919 begann, Bau- und Landmaschinen zu verkaufen, stellte er fest, dass es die Geräte, die seine Kunden eigentlich brauchten, nicht gab. Also hörte er ihnen genau zu und begann, die Maschinen selbst zu bauen – exakt nach den Bedürfnissen der Menschen, die seine Maschinen jeden Tag im Einsatz hatten. Er leistete Pionierarbeit aus Leidenschaft unter dem Markennamen ATLAS. Sein Hauptaugenmerk lag dabei immer auf dem Nutzen der Maschinen. Und in Bezug auf dieses Ideal hat sich bis heute bei uns nichts geändert.



**Atlas macht Sie stark mit ausgezeichneten Produkten und umfassendem Service.**



Mit hochmotivierten Mitarbeitern, großem Engagement und viel Erfahrung entwickelt die ATLAS GmbH erfolgreiche Kran- und Baggertechnik. Eine Vielzahl von Kunden, Konstrukteuren und Spezialisten auf der ganzen Welt haben dazu ihren Beitrag geleistet. Das Ergebnis sind robuste Geräte, die es Ihnen möglich machen, effizienter und sicherer zu arbeiten als jemals zuvor.

Im gleichen Maß wie unser Knowhow wuchs auch unser Händler- und Servicenetz weltweit. Daher können wir – damals wie heute – garantieren, dass wir immer direkt vor Ort sind, wenn Sie uns brauchen.



Atlas produziert eine breite Palette von Geräten für die Bau-, Bahn-, Materialumschlag- und Infrastrukturindustrie. Weitere Informationen zu Atlas finden Sie unter [www.atlasgmbh.com](http://www.atlasgmbh.com).

#### BAU



#### TRANSPORT



#### INFRASTRUKTUR



#### RECYCLING



## KUNDENZUFRIEDENHEIT STEHT BEI UNS AN OBERSTER STELLE!

### WIR ENGAGIEREN UNS DAFÜR,

unsere Kunden mit Produkten und Service auf höchstem Qualitätsniveau zu versorgen.

### QUALITÄTSSTANDARDS UND KUNDENZUFRIEDENHEIT

werden in Form von Serviceleistung, Zuverlässigkeit, Relevanz und Pünktlichkeit gemessen.

### UNSERE FIRMENPHILOSOPHIE, ZIELE UND PLANUNG

sind auf nachhaltige Ablaufverbesserung ausgerichtet, um auf dieser Grundlage unsere Wettbewerbsposition zu stärken und die Produktqualität und Servicestandards zu verbessern.

### QUALITÄTSSTANDARDS UND KUNDENZUFRIEDENHEIT

werden an der Produktleistung und Zuverlässigkeit gemessen.

# LIEFERPROGRAMM 300MH





**UMFANGREICHES HÄNDLERNETZ  
HERVORRAGENDER SERVICE  
KUNDENORIENTIERT**

# ATLAS - Die neue Baggerkabine



Die neu ATLAS Kabine –  
Bestes Klima, scharfes  
Display, digital und direkt,  
mehr Platz, beste Sicht,  
äußerst leise, wohlfühlen

Übersichtliches Bedienfeld –  
Direktwahl per Tasten oder digitale  
Ansteuerung per Button.....



Sicher bewegen: Serienmäßig Seiten-  
und Rückraumkameras



Leistungsstärkste Klimaanlage – kurze  
Luftwege – große Leitungs-  
querschnitte - leise



Beste Sicht – besonders auch nach  
rechts



# ATLAS SINCE 1919 - Die neue Baggerkabine

Kommunikativ bleiben – Radio mit USB-Anschluß - Handyablage beim linken Joystick



Easy: Oberwagenarretierung per Knopfdruck auf T



Flaschenhalter in Fahrernähe



Fußboden rutschfest und besenfreundlich – Stauraum für Werkzeug und Material



Mittagspause – Platz für Kühlbox mit Elektroanschluß – hinter dem Fahrersitz



# TECHNISCHE DATEN 300MH

## MOTOR

Leistung..... 129 kW (175 PS)	Bohrung / Hub ..... 101 / 126	<b>SERIENMÄSSIGE GRUNDAUSSTATTUNG:</b>
Drehzahl .....1800/min	Kühlersystem..... wassergekühlt	• Leerlaufautomatik / Motorstop
Modell..... Cummins / QSB 6.7 EU Stufe V	Luftfilter .....Trockenluftfilter	• Dieselvorbfilter
Bauart.....Turbolader / LLK	Batterie ..... 2 x 12 V / 100 Ah	• Motorüberwachung
Hubraum..... 6700 cm <sup>3</sup>	Lichtmaschine ..... 24 V / 100 A	
Zylinderzahl .....6	Anlasser ..... 24 V / 3,2 kW	

## HYDRAULIKSYSTEM

• AWE 5 System (Load Sensing)	• Rohrbruchsicherung für Hebe- und Verstellzylinder	• Betriebsmode:
• Grenzlastgeregelte Hochleistungskolbenpumpe	• Proportionale Greifer- und Greifer-Dreh-Funktion	F1 (Fine)
• Kraftstoffsparende Bedarfsstromregelung	• 3 weitere Kreise für Zusatzverbraucher möglich	F2 (Eco)
• Feinfühlige, proportionale, unabhängige Steuerung	• Fördermenge max. .... 380 l/min	F3 (Power)
• Primär- und Sekundärabsicherung gegen Überlastung	• Betriebsdruck max. ....320 (350) bar	• Druckspeicher für Notabsenkung des Armsystems
• Nachsaugventile für alle Arbeitsfunktionen	• Zylinderendlagendämpfung	• Grenzlastregelung

## SCHWENKWERK

• Axialkolbenmotor mit Prioritätsventil	• Automatische Mehrscheibenfeststellbremse	• Schwenkmoment .....63,2 kNm
• Planetenübersetzung	• Zwei Zweistufige Ventile	• Oberwagen-Drehzahl max..... 11/min

## FAHRANTRIEB UND BREMSEN

• Regelfahrmotor	• Automotives Fahren und Tempomat:	• Zugkraft..... 110 kN
• Schaltgetriebe	• Höchstgeschwindigkeit ..... 16 km/h	• Steigfähigkeit ..... 33 %
• Doppelwirkendes Fahrbremsventil	• Geländegang .....5 km/h	• Zweikreisbremsanlage .....Lamellen
• Fahrrichtungsvorwahl über Schalter im Joystick	• Kriechgang ..... 1 km/h	• Feststellbremse .....Federspeicher

## UNTERWAGEN

• Lenkachse mit autom. Pendelachsblockierung	• Schwerlastachsen	• STD Bereifung: Mitas 12.00-20
• Zusätzliche Achsblockierung über linken Joystick	• Werkzeugkasten am Unterwagen	



# AUSRÜSTUNGEN 300MH

## FAHRERKABINE

<ul style="list-style-type: none"> <li>Erfüllt neueste Sicherheitsnorm (ROPS)</li> <li>Extra breiter Einstieg</li> <li>Geräumiger Fußraum</li> <li>Radiovorbereitung mit Stummschaltung</li> <li>Vorbereitung für thermoelektrische Kühlbox</li> <li>Diverse Ablagemöglichkeiten, Dokumentenfach</li> <li>Wärmeschutzverglasung, Scheiben getönt</li> <li>Rundumsicht exzellent</li> <li>Flaschenhalter</li> </ul>	<b>FAHRERSITZ:</b> <ul style="list-style-type: none"> <li>Komfortsitz mit Kopfstütze</li> <li>Armlehnen und Bandscheibenstütze</li> <li>Sitz getrennt von Konsole verstellbar</li> <li>Luftgedefert</li> <li>Beheizt</li> <li>Horizontale und vertikale Federung</li> <li>Lordosenstütze</li> </ul>	<b>ÜBERWACHUNG:</b> <ul style="list-style-type: none"> <li>Betriebsdatenanzeige über Display</li> <li>Automatische Überwachung, Warnung und Speicherung</li> <li>Rückraumüberwachungskamera</li> <li>Seitenkamera, Rechts</li> </ul>
	<b>STEUERUNG:</b> <ul style="list-style-type: none"> <li>Ergonomische Joystick mit Proportionalschieber</li> <li>Schlanke, höhen- und neigungsverstellbare Lenksäule</li> <li>Übersichtliche Anordnung der Schalter im Bedienfeld</li> <li>Pendelachsblockierung im linken Joystick</li> </ul>	<b>KLIMATISIERUNG:</b> <ul style="list-style-type: none"> <li>Klimaautomatik</li> <li>Sehr gute Luftverteilung durch optimal angeordnete Düsen</li> <li>Kältemittel R134a</li> </ul>
		<b>SCHALLWERTE:</b> <ul style="list-style-type: none"> <li>ISO 6396 (L<sub>p</sub>A) in Fahrerkabine..... 71 dB(A)</li> <li>2000/14 EG (L<sub>w</sub>A) Außenpegel..... 100 dB(A)</li> </ul>

## ZUSATZAUSRÜSTUNG

<ul style="list-style-type: none"> <li>Rundumleuchte</li> <li>Getriebeschutz</li> <li>Schiebetürkabine</li> <li>Steinschlagschutzgitter</li> <li>Kabinenerhöhung</li> <li>Joysticklenkung</li> <li>270° Kamerasystem</li> <li>LED-Arbeitsscheinwerfer</li> </ul>	<ul style="list-style-type: none"> <li>Summer-Alarm für Fahrbetrieb</li> <li>Standheizung mit Wasserkreislauf</li> <li>Automatische Arbeitsbremse</li> <li>Hydraulischer Anbausatz, Abstütungen vorne und hinten getrennt schalten</li> <li>Hydraulischer Anbausatz, Abstütungen achsweise getrennt schalten</li> <li>Proportionale Bedienung der Abstütungen über Schieber im Joystick</li> <li>Taktgesteuerte elektrische Zentralschmieranlage mit Überwachungsfunktion für Oberwagen und Armausrüstung</li> <li>Fahrersitz Premium (Actimo Evolution)</li> </ul>	<ul style="list-style-type: none"> <li>Elektrische Kühlbox</li> <li>Radio mit USB</li> <li>GPS/GSM Telemetriebox, zur Überwachung von Betriebsdaten, Verbrauch, Position</li> <li>Bio Öl</li> <li>Betankungspumpe</li> </ul>
		<b>Weitere Zusatzausrüstung:</b> siehe Preisliste
		<b>Sonderlösungen:</b> auf Anfrage

## FÜLLMENGEN

Kraftstofftank .....382 Liter	Motoröl .....20 Liter	Hydrauliksysteminhalt .....400 Liter
Kühlsystem .....42 Liter	Hydrauliktankinhalt .....224 Liter	Ad Blue® .....50 Liter

## EINSATZGEWICHTE

	GRUNDARM 6,60 m (C25.5i)	GRUNDARM 8,00 m (C25.6i)
	Stiel 5,00 m (D25.15i)	Stiel 6,00 m (D25.16i)
Abstützplanierschild		
APS / PRATZEN		
Abstützpratzen 4-fach	32,8 t	33,2 t

Einsatzgewicht mit Fahrer, Vollgummireifen, komplett befülltem Gerät sowie 1,5 t für Anbaugeräte und 1,4 t für Liftkabine (Option)

## ANBAUGERÄTE

<ul style="list-style-type: none"> <li>Schüttgutgreifer</li> <li>Mehrschalengreifer</li> </ul>	<ul style="list-style-type: none"> <li>Lasthaken</li> <li>Lasthebemagnet</li> </ul>	<ul style="list-style-type: none"> <li>Holzgreifer</li> <li>Sortiergreifer</li> </ul>
--	---	---

# ARBEITSBEREICHE 300MH

Grundarm 6,60 m (C25.5i) und Stiel 5,00 m (D25.15i)

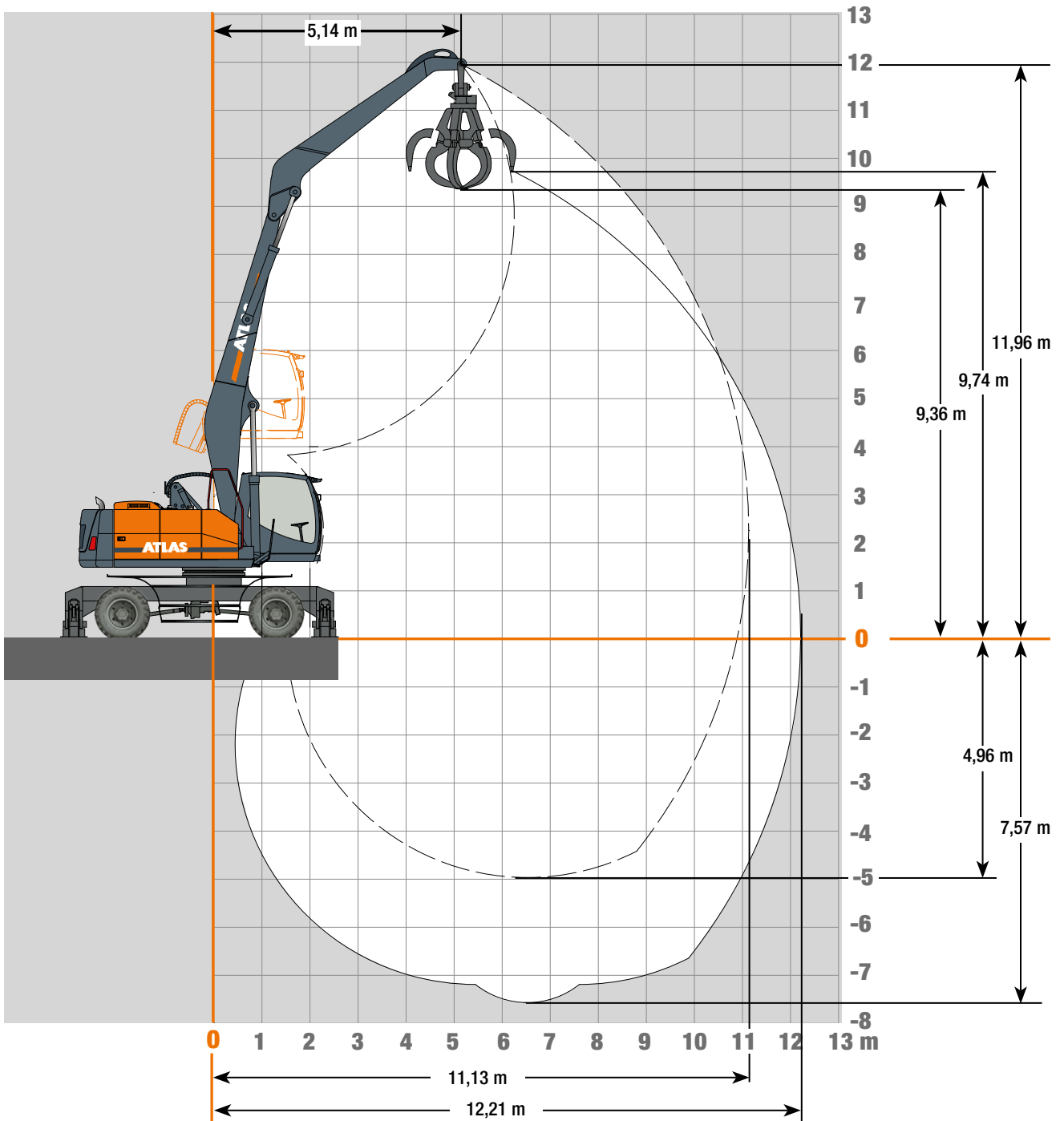

## Anbauwerkzeuge

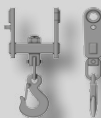

Lasthaken

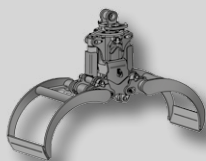

Holzgreifer

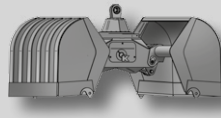

Zweischalengreifer

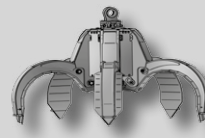

Mehrschalengreifer

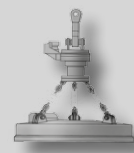

Lasthebemagnet

# TRAGLASTEN 300MH

Traglasten Grundarm 6,60 m (C25.5i) mit Stiel 5,00 m (D25.15i). Max. Ausladung 12,21 m

Höhe	Unterwagenart		3,5 m	4,5 m	5,5 m	6,5 m	7,5 m	8,5 m	9,5 m	10,5 m
+10,5 m	FRONT 	APS hinten abgesenkt				5886				
		APS vor angehoben				5886				
	QUER 	APS abgesenkt				5886				
		APS angehoben				5794*				
+ 9,0 m	FRONT 	APS hinten abgesenkt				7750	6642	4563		
		APS vor angehoben				7750	6642	4563		
	QUER 	APS abgesenkt				7750	6642	4563		
		APS angehoben				5816*	4615*	3726*		
+ 7,5 m	FRONT 	APS hinten abgesenkt				7856	7382	6959	4594	
		APS vor angehoben				7856	7382	6123*	4594	
	QUER 	APS abgesenkt				7856	7382	6959	4594	
		APS angehoben				5840*	4628*	3737*	3070*	
+ 6,0 m	FRONT 	APS hinten abgesenkt			9117	8296	7666	7127	6634	
		APS vor angehoben			9117	8296	7447*	6073*	5021*	
	QUER 	APS abgesenkt			9117	8296	7666	7044*	5832*	
		APS angehoben			7383*	5630*	4517*	3683*	3024*	
+ 4,5 m	FRONT 	APS hinten abgesenkt		11936	10197	9037	8126	7407	6790	5482
		APS vor angehoben		11936	10197	9037	7211*	5916*	4956*	4214*
	QUER 	APS abgesenkt		11936	10197	9037	8126	6882*	5769*	4915*
		APS angehoben		9533*	6947*	5407*	4314*	3545*	2957*	2490*
+ 3,0 m	FRONT 	APS hinten abgesenkt	18623	14,107	11528	9850	8622	7703	6770*	5805*
		APS vor angehoben	18623	14107	11329*	8694*	6937*	5,732*	4843*	4150*
	QUER 	APS abgesenkt	18623	14107	11528	9850	8111*	6693*	5655*	4851*
		APS angehoben	12625*	8618*	6394*	5040*	4077*	3380*	2850*	2428*
+ 1,5 m	FRONT 	APS hinten abgesenkt	21166	15773	12546	10446	9008	7810*	6623*	5700*
		APS vor angehoben	21166	15083*	10753*	8243*	6690*	5534*	4708*	4053*
	QUER 	APS abgesenkt	21166	15773	12546	9729*	7861*	6487*	5515*	4751*
		APS angehoben	11066*	7767*	5902*	4670*	3850*	3208*	2731*	2343*
+ 0 m	FRONT 	APS hinten abgesenkt	20531	15877	12761	10550	9008	7661*	6524*	5635*
		APS vor angehoben	20531	14401*	10317*	7923*	6435*	5390*	4610*	3990*
	QUER 	APS abgesenkt	20531	15877	12364*	9397*	7591*	6342*	5417*	4687*
		APS angehoben	10329*	7239*	5522*	4397*	3637*	3075*	2639*	2283*
- 1,5 m	FRONT 	APS hinten abgesenkt	18071	14651	12022	10112	8583	7375	6288	5229
		APS vor angehoben	18071	14116*	10066*	7804*	6318*	5287*	4522*	3959*
	QUER 	APS abgesenkt	18071	14651	12022	9287*	7476*	6236*	5323*	4656*
		APS angehoben	10156*	7010*	5319*	4267*	3524*	2982*	2565*	2252*
- 3,0 m	FRONT 	APS hinten abgesenkt	14462	12285	10401	8800	7510	6391	5188	
		APS vor angehoben	14462	12285	10009*	7664*	6232*	5263*	4528*	
	QUER 	APS abgesenkt	14462	12285	10401	8800	7382*	6213*	5188	
		APS angehoben	10218*	6986*	5266*	4172*	3459*	2956*	2565*	
- 4,5 m	FRONT 	APS hinten abgesenkt		8894	7817	6673	5594	4499		
		APS vor angehoben		8894	7817	6673	5594	4499		
	QUER 	APS abgesenkt		8894	7817	6673	5594	4499		
		APS angehoben		7103*	5312*	4217*	3511*	3003*		

Die angegebenen max. Ladekapazitäten in Kilogramm (kg) beinhalten eine Standsicherheit von 25% oder sind berechnet bei 87% der hydraulischen Hebekraft, gemäß ISO10567. Diese Werte sind gültig an der Armspitze (ohne Löffelkippzylinder, Umlenkgestänge) bei optimaler Stellung des entsprechenden Armsystems und mit Druckzuschaltung. Gewichte angebaute Lastaufnahmemittel (Greifer, Magnet, Lasthaken etc.) sind von den Traglastwerten abzuziehen. \*Begrenzt durch Standsicherheit Wert.

# ARBEITSBEREICHE 300MH

Grundarm 8,00 m (C25.6i) und Stiel 6,00 m (D25.16i)

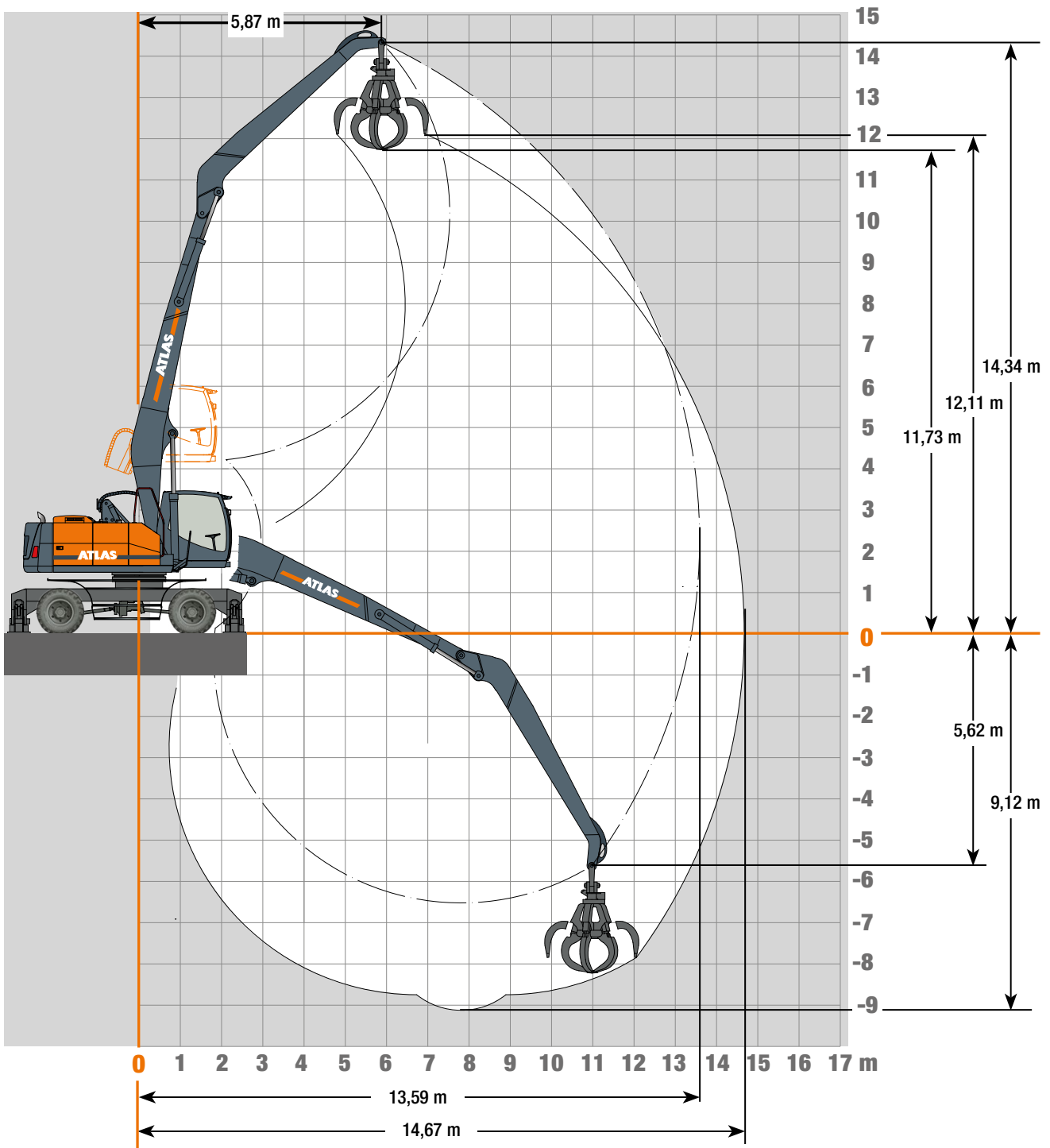

## Anbauwerkzeuge

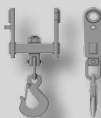

Lasthaken

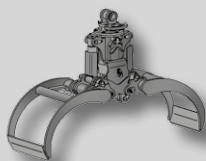

Holzgreifer

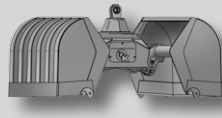

Zweischalengreifer

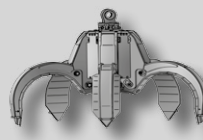



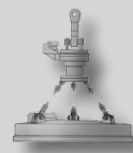

























Mehrschalengreifer



Lasthebemagnet

# TRAGLASTEN 300MH

Traglasten Grundarm 8,00 m (C25.6i) mit Stiel 6,00 m (D25.16i). Max. Ausladung 14,67 m

Höhe	Unterwagenart		4,5 m	5,5 m	6,5 m	7,5 m	8,5 m	9,5 m	10,5 m	11,5 m	12,5 m	13,5 m
+13,5 m	FRONT 	APS hinten abgesenkt			4317							
		APS vor angehoben			4317							
	QUER 	APS abgesenkt			4317							
		APS angehoben			4317							
+12,0 m	FRONT 	APS hinten abgesenkt				5260	4048					
		APS vor angehoben				5260	4048					
	QUER 	APS abgesenkt				5260	4048					
		APS angehoben				4681*	3746*					
+10,5 m	FRONT 	APS hinten abgesenkt				6113	5767	4683	2878			
		APS vor angehoben				6113	5767	4683	2878			
	QUER 	APS abgesenkt				6113	5767	4683	2878			
		APS angehoben				4737*	3802*	3120*	2506*			
+9,0 m	FRONT 	APS hinten abgesenkt				6167	5777	5445	4854	2906		
		APS vor angehoben				6167	5777	5143*	4342*	2906		
	QUER 	APS abgesenkt				6167	5777	5445	4854	2906		
		APS angehoben				4785*	3803*	3085*	2557*	2072*		
+7,5 m	FRONT 	APS hinten abgesenkt				6377	5925	5548	5201	4571		
		APS vor angehoben				6377	5925	5122*	4269*	3613*		
	QUER 	APS abgesenkt				6377	5925	5548	4981*	4237*		
		APS angehoben				4616*	3698*	3053*	2498*	2062*		
+6,0 m	FRONT 	APS hinten abgesenkt			7451	6766	6183	5736	5313	4958	3751	
		APS vor angehoben			7451	6766	5942*	4985*	4193*	3582*	3057*	
	QUER 	APS abgesenkt			7451	6766	6183	5736	4905*	4209*	3612*	
		APS angehoben			5516*	4397*	3523*	2927*	2423*	2026*	1678*	
+4,5 m	FRONT 	APS hinten abgesenkt	11283	9554	8222	7287	6521	5946	5458	4935*	4326*	
		APS vor angehoben	11283	9554	8222	7034*	5687*	4794*	4058*	3471*	3019*	
	QUER 	APS abgesenkt	11283	9554	8222	7287	6521	5616*	4767*	4094*	3576*	
		APS angehoben	9169*	6653*	5153*	4085*	3295*	2757*	2299*	1928*	1637*	
+ 3,0 m	FRONT 	APS hinten abgesenkt	13262	10715	8963	7758	6879	6164	5586*	4822*	4235*	2759
		APS vor angehoben	13262	10715	8253*	6599*	5467*	4583*	3916*	3363*	2935*	2569*
	QUER 	APS abgesenkt	13262	10715	8963	7758	6437*	5400*	4623*	3983*	3489*	2759
		APS angehoben	7815*	5902*	4597*	3715*	3080*	2567*	2167*	1828*	1561*	1329*
+1,5 m	FRONT 	APS hinten abgesenkt	14508	11465	9564	8153	7107	6322	5409*	4727*	4168*	2999
		APS vor angehoben	13788*	9891*	7736*	6239*	5157*	4397*	3752*	3268*	2868*	2527*
	QUER 	APS abgesenkt	14508	11465	9235*	7413*	6116*	5213*	4454*	3888*	3422*	2999
		APS angehoben	6679*	5119*	4133*	3384*	2808*	2391*	2020*	1736*	1496*	1289*
+0 m	FRONT 	APS hinten abgesenkt	14404	11644	9658	8262	7128	6113*	5285*	4617*	4103*	
		APS vor angehoben	13004*	9385*	7265*	5925*	4907*	4197*	3630*	3166*	2805*	
	QUER 	APS abgesenkt	14404	11411*	8743*	7091*	5856*	5004*	4331*	3783*	3359*	
		APS angehoben	6032*	4655*	3735*	3102*	2591*	2216*	1905*	1644*	1437*	
-1,5 m	FRONT 	APS hinten abgesenkt	13283	11069	9356	7992	6928	5979*	5187*	4559*	4060*	
		APS vor angehoben	12651*	9094*	7048*	5700*	4756*	4071*	3537*	3108*	2764*	
	QUER 	APS abgesenkt	13283	11069	8523*	6856*	5703*	4875*	4236*	3725*	3317*	
		APS angehoben	5773*	4408*	3535*	2912*	2451*	2101*	1819*	1587*	1399*	
-3,0 m	FRONT 	APS hinten abgesenkt	11545	9843	8487	7323	6,389	5626	4,884	4179	3417	
		APS vor angehoben	11545	8921*	6928*	5578*	4664*	4017*	3493*	3071*	2756*	
	QUER 	APS abgesenkt	11545	9843	8399*	6726*	5607*	4823*	4192*	3686*	3308*	
		APS angehoben	5734*	4293*	3432*	2811*	2370*	2047*	1777*	1557*	1394*	
-4,5 m	FRONT 	APS hinten abgesenkt	9285	8161	7191	6303	5496	4777	4048	3265		
		APS vor angehoben	9285	8161	6894*	5567*	4685*	4009*	3501*	3111*		
	QUER 	APS abgesenkt	9285	8161	7191	6303	5496	4777	4048	3265		
		APS angehoben	5857*	4328*	3420*	2803*	2376*	2040*	1784*	1590*		
-6,0 m	FRONT 	APS hinten abgesenkt		5980	5388	4761	4098	3430	2695			
		APS vor angehoben		5980	5388	4761	4098	3430	2695			
	QUER 	APS abgesenkt		5980	5388	4761	4098	3430	2695			
		APS angehoben		4469*	3538*	2884*	2425*	2101*	1859*			

Die angegebenen max. Ladefähigkeiten in Kilogramm (kg) beinhalten eine Standsicherheit von 25% oder sind berechnet bei 87% der hydraulischen Hebekraft, gemäß ISO10567. Diese Werte sind gültig an der Armspitze (ohne Löffelkippzylinder, Umlenkgestänge) bei optimaler Stellung des entsprechenden Armsystems und mit Druckzuschaltung. Gewichte angebaute Lastaufnahmemittel (Greifer, Magnet, Lasthaken etc.) sind von den Traglastwerten abzuziehen. \*Begrenzt durch Standsicherheit Wert.

# ARBEITSBEREICHE 300MH

Grundarm 8,00 m (C25.6i) und Stiel 6,00 m (D25.16is)

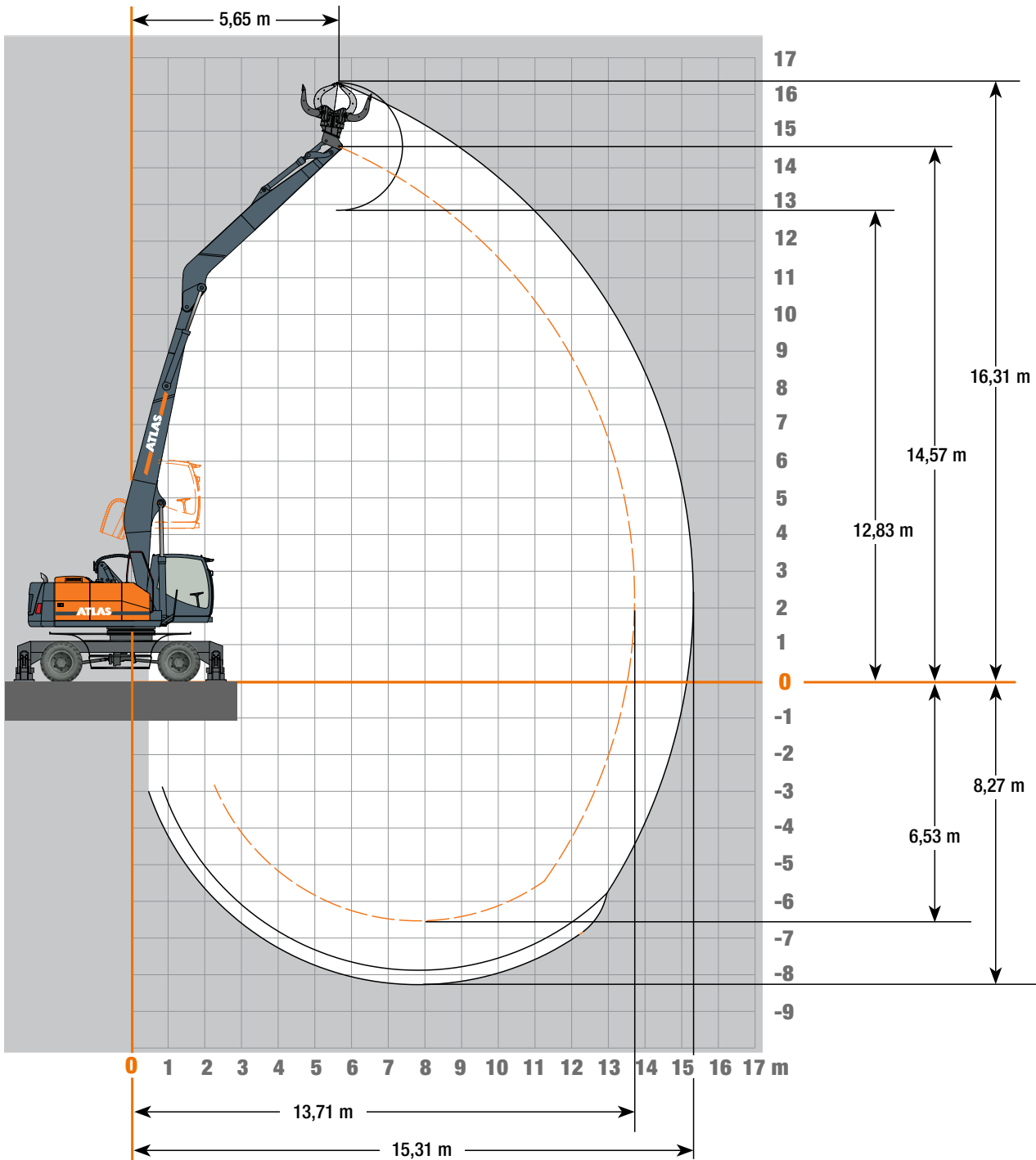

## Anbauwerkzeuge

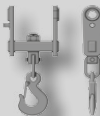

Lasthaken

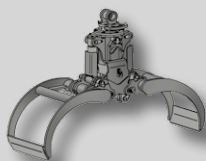

Holzgreifer

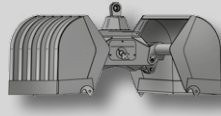

Zweischalengreifer

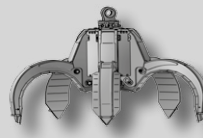



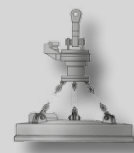













Mehrschalengreifer



Lasthebemagnet

# TRAGLASTEN 300MH

Traglasten Grundarm 8,00 m (C25.6i) mit Stiel 6,00 m (D25.16is). Max. Ausladung 15,31 m

Höhe	Unterwagenart		4,5 m	5,5 m	6,5 m	7,5 m	8,5 m	9,5 m	10,5 m	11,5 m	12,5 m	13,5 m
+13,5 m	FRONT 	APS hinten abgesenkt			4777	3245						
		APS vor angehoben			4777	3245						
+12,0 m	FRONT 	APS hinten abgesenkt				5729	4447					
		APS vor angehoben				5729	4447					
+10,5 m	FRONT 	APS abgesenkt				6136	5814	5035	3405			
		APS angehoben				4756*	3879*	3138*	2546*			
+9,0 m	FRONT 	APS hinten abgesenkt				6191	5791	5482	5189	3418		
		APS vor angehoben				6191	5791	5226*	4355*	3418		
+7,5 m	FRONT 	APS abgesenkt				6405	5932	5569	5211	4926	2837	
		APS angehoben				4640*	3706*	3070*	2509*	2101*	1731*	
+6,0 m	FRONT 	APS hinten abgesenkt			7493	6798	6212	5738	5333	4975	4253	
		APS vor angehoben			7493	6798	6027*	4985*	4210*	3597*	3095*	
+4,5 m	FRONT 	APS abgesenkt	11366	9509	8194	7269	6545	5969	5478	4977*	4330*	2523
		APS angehoben	11366	9509	8194	7009*	5756*	4816*	4076*	3506*	3026*	2523
+3,0 m	FRONT 	APS abgesenkt	13343	10652	8993	7781	6870	6182	5607	4840*	4237*	3305
		APS angehoben	13343	10652	8311*	6637*	5449*	4605*	3934*	3378*	2939*	2593*
+1,5 m	FRONT 	APS abgesenkt	13343	10652	8993	7781	6415*	5424*	4642*	4000*	3493*	3095*
		APS angehoben	7889*	5858*	4625*	3736*	3072*	2581*	2180*	1840*	1568*	1349*
+0 m	FRONT 	APS abgesenkt	14405	11531	9513	8117	7136	6305*	5432*	4721*	4168*	3401
		APS angehoben	13643*	9976*	7682*	6204*	5191*	4376*	3768*	3266*	2870*	2533*
-1,5 m	FRONT 	APS abgesenkt	14405	11531	9170*	7371*	6155*	5189*	4473*	3885*	3423*	3032*
		APS angehoben	6606*	5149*	4103*	3365*	2831*	2377*	2032*	1738*	1500*	1296*
-3,0 m	FRONT 	APS abgesenkt	14257	11571	9672	8223	7155	6140*	5270*	4636*	4101*	3165
		APS angehoben	12785*	9302*	7289*	5888*	4930*	4215*	3621*	3180*	2806*	2508*
-4,5 m	FRONT 	APS abgesenkt	14257	11313*	8772*	7048*	5885*	5027*	4320*	3799*	3358*	3009*
		APS angehoben	5937*	4607*	3746*	3081*	2602*	2226*	1902*	1654*	1440*	1269*
-6,0 m	FRONT 	APS abgesenkt	13196	10999	9302	7952	6953	6006*	5171*	4550*	4057*	
		APS angehoben	12533*	9015*	6993*	5663*	4777*	4088*	3527*	3103*	2764*	
-7,5 m	FRONT 	APS abgesenkt	13196	10999	8460*	6812*	5730*	4897*	4223*	3719*	3315*	
		APS angehoben	5707*	4360*	3502*	2890*	2459*	2109*	1815*	1587*	1402*	
-9,0 m	FRONT 	APS abgesenkt	11463	9778	8500	7349	6411	5606	4872	4195	3432	
		APS angehoben	11463	8843*	6886*	5604*	4684*	3999*	3482*	3084*	2765*	
-10,5 m	FRONT 	APS abgesenkt	11463	9778	8350*	6761*	5633*	4802*	4179*	3701*	3317*	
		APS angehoben	5667*	4246*	3405*	2818*	2377*	2037*	1772*	1566*	1401*	
-12,0 m	FRONT	APS abgesenkt	9209	8101	7145	6324	5470	4759	4038	3279		
		APS angehoben	9209	8101	6841*	5593*	4659*	3991*	3491*	3116*		
-13,5 m	FRONT	APS abgesenkt	9209	8101	7145	6324	5470	4759	4038	3279		
		APS angehoben	5789*	4281*	3387*	2810*	2360*	2030*	1779*	1593*		
-15,0 m	FRONT	APS abgesenkt		5928	5348	4732	4111	3442	2690			
		APS angehoben		5928	5348	4732	4111	3442	2690			
-16,5 m	FRONT	APS abgesenkt		5928	5348	4732	4111	3442	2690			
		APS angehoben		4422*	3480*	2861*	2434*	2097*	1868*			

Die angegebenen max. Ladekapazitäten in Kilogramm (kg) beinhalten eine Standsicherheit von 25% oder sind berechnet bei 87% der hydraulischen Hebekraft, gemäß ISO10567. Diese Werte sind gültig an der Armspitze (ohne Löffelkippezylinder, Umlenkgestänge) bei optimaler Stellung des entsprechenden Armsystems und mit Druckzuschaltung. Gewichte angebaute Lastaufnahmemittel (Greifer, Magnet, Lasthaken etc.) sind von den Traglastwerten abzuziehen. \*Begrenzt durch Standsicherheit Wert.

# ABMESSUNGEN 300MH

## 300MH Transportstellung

### Standard-Kabine

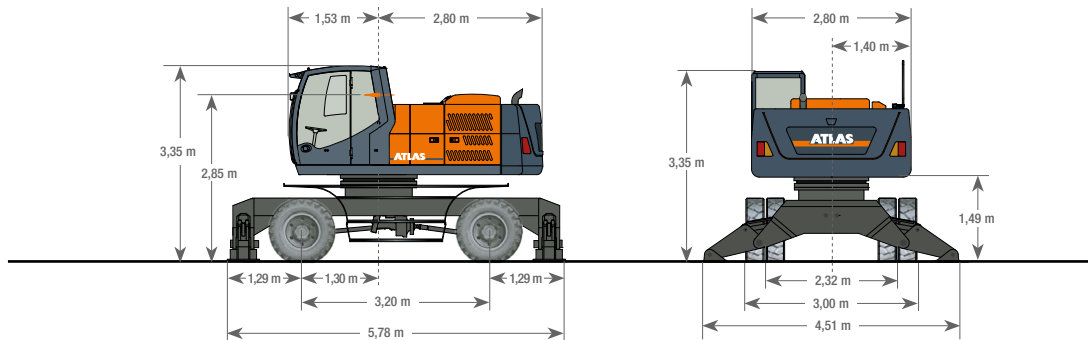

### Lift-Kabine

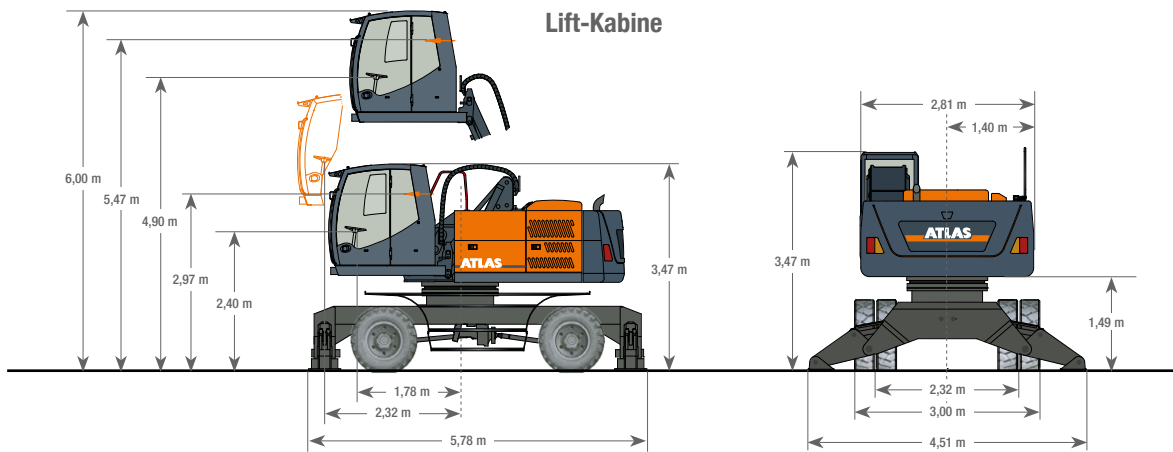

### Grundgerät Lift

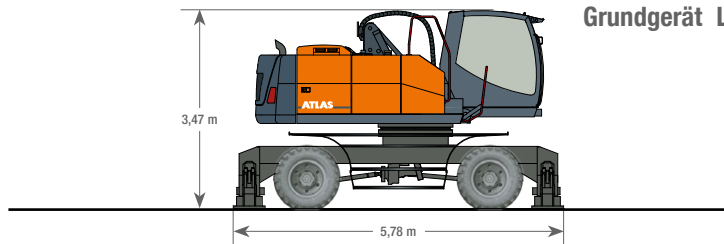

### Kabinenerhöhung 1,20 m

#### A84.32 Lift C25.6I, D25.16I

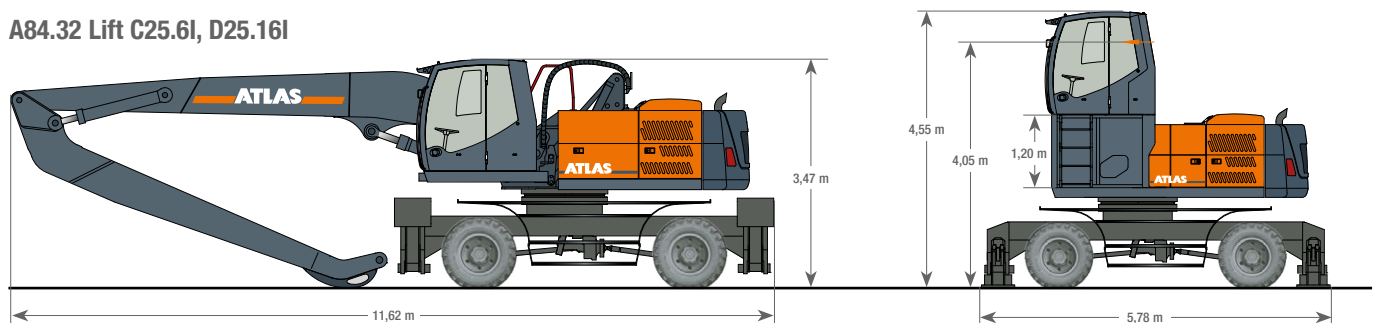

Weitere Kabinenvarianten auf Anfrage





300MH-DE (1) Gültig ab: 11/2022. Produktbeschreibungen und Preise können jederzeit und ohne Verpflichtung zur Ankündigung geändert werden. Die in diesem Dokument enthaltenen Fotos und/oder Zeichnungen dienen rein anschaulichen Zwecken. Anweisungen zur ordnungsgemäßen Verwendung dieser Ausrüstung entnehmen Sie bitte dem zugehörigen Betriebsanleitung. Nichtbefolgung des Betriebsanhandbuchs bei der Verwendung unserer Produkte oder anderweitig fahrlässiges Verhalten kann zu schwerwiegenden Verletzungen oder Tod führen. Für dieses Produkt wird ausschließlich die entsprechende, schriftlich niedergelegte Standardgarantie gewährt. Atlas leistet keinerlei darüber hinaus gehende Garantie, weder ausdrücklich noch stillschweigend. Die Bezeichnungen der aufgeführten Produkte und Leistungen sind gegebenenfalls Marken, Servicemarken oder Handelsnamen der Atlas GmbH und/oder ihrer Tochtergesellschaften. Alle Rechte vorbehalten. "ATLAS" ist eine eingetragene Marke der Atlas GmbH. Copyright © 2022 Atlas GmbH. Bestell-Nr. 6188625

### WERK GANDERKESEE

Atlas GmbH  
Atlasstraße 6  
D-27777 Ganderkesee,  
Germany

Tel.: +49 (0) 4222 954 0  
Fax: +49 (0) 4222 954 220  
E-mail: [info@atlasgmbh.com](mailto:info@atlasgmbh.com)  
[www.atlasgmbh.com](http://www.atlasgmbh.com)



### WERK VECHTA

Atlas GmbH  
Theodor-Heuss-Str. 3  
D-49377 Vechta  
Germany

T: +49 (0) 4441 954 0  
F: +49 (0) 4441 954 299  
E-mail: [info@atlasgmbh.com](mailto:info@atlasgmbh.com)  
[www.atlasgmbh.com](http://www.atlasgmbh.com)



### WERK DELMENHORST

Atlas GmbH  
Stedinger Straße 324  
D-27751 Delmenhorst  
Germany

T: +49 (0) 4221 49 10  
F: +49 (0) 4221 49 14 43  
E-mail: [info@atlasgmbh.com](mailto:info@atlasgmbh.com)  
[www.atlasgmbh.com](http://www.atlasgmbh.com)

### ATLAS CRANES UK LTD NATIONAL SALES & SERVICE FACILITY

Wharfedale Road,  
Euroway Trading Est.  
Bradford, England BD4 6SL  
United Kingdom

T: +44 8444 99 66 88  
F: +44 1274 65 37 85  
E-mail: [atlasuk@atlasgmbh.com](mailto:atlasuk@atlasgmbh.com)  
[www.atlas-cranes.co.uk](http://www.atlas-cranes.co.uk)  
[www.atlasgmbh.com](http://www.atlasgmbh.com)



**SINCE 1919**  
**ATLAS**

